



אימקו תעשיות

מצגת משקיעים | יולי 2024

הגבלת אחריות

מצגת זו אינה מהווה הצעה לציבור של ניירות הערך של החברה ו/או הצעה להשקעה בחברה ו/או הזמנה לרכישת ניירות ערך של החברה, ואין לפרשה כהצעה לרכישה או למכירה של ניירות ערך של החברה ו/או כהזמנה לקבל הצעות כאמור.

מצגת זו מהווה הצגה תמציתית וכללית, אינפורמטיבית ושיווקית של החברה ואינה מתיימרת להיות מקיפה או לכלול את כל המידע העשוי להיות רלוונטי בקשר עם קבלת החלטת השקעה בניירות הערך של החברה. המידע הכלול במצגת אינו מהווה בסיס לקבלת החלטת השקעה או "מתן ייעוץ להשקעה", ואינו מהווה המלצה או חוות דעת באשר לכדאיות ההשקעה ואינו בא במקום בדיקה עצמאית וייעוץ מקצועי וכן אינו מהווה תחליף לשיקול דעת או לאיסוף וניתוח מידע עצמאי ונוסף של כל משקיע פוטנציאלי. האמור במצגת זו אינו מהווה ייעוץ משפטי, פיננסי, מיסוי, כלכלי, המלצה או ייעוץ אחר כלשהו להשקעה בחברה ואין להסתמך על האמור במצגת זו לצורך השקעה בחברה.

לא ניתנים כל מצג או התחייבות, במפורש או במשתמע, ביחס לדיוקו או לשלמותו של מידע כלשהו הכלול במצגת זו. בפרט, לא ניתנים כל מצג או התחייבות ביחס לסבירותו ו/או התממשותו של תחזיות כלשהן. המידע הכלול במצגת אודות החברה וחברות הבנות (להלן: "הקבוצה") מוצג בתמצית, למטרות נוחות בלבד, והיא אינה נועדה להחליף את הצורך לעיין בתשקיף החברה, בדיווחי החברה ו/או בדוחותיה הכספיים של החברה. על מנת לקבל תמונה מלאה של פעילות הקבוצה, לרבות אודות גורמי הסיכון אשר פעילותה חשופה להם, יש לעיין בכל הדיווחים העתיים והדיווחים המיידיים אשר הוגשו על ידי החברה לרשות ניירות ערך ולבורסה לניירות ערך בתל אביב בע"מ, לרבות אזהרות בדבר מידע צופה פני עתיד, כהגדרת המונח בחוק ניירות ערך, התשכ"ח-1968 ("חוק ניירות ערך") הנכלל בהן, ובכלל זה בדוח התקופתי של החברה לשנת 2023, כפי שפורסם ביום 27 במרץ, 2024 (אסמכתא מספר: 01-027652-2024). בכל מקרה של סתירה בין האמור במצגת זו לבין התשקיף ו/או דיווחים שפרסמה החברה, יגבר האמור בתשקיף ו/או בדיווחים כאמור. למען הסר ספק, מובהר כי החברה אינה מתחייבת לעדכן ו/או לשנות את המידע הנכלל במצגת על מנת שישקף אירועים ו/או נסיבות שיתרחשו לאחר מועד פרסום המצגת. האסטרטגיה העסקית של החברה המוצגת במצגת, נכונה למועד המצגת ועשויה להשתנות בעתיד, בין היתר, בהתחשב בתנאי השוק והחלטות דירקטוריון החברה. מצגת זו וכל הנכלל בה אינם בסיס לכל חוזה או התחייבות ואין להסתמך עליהם בהקשר כאמור. מידע מהותי אודות הקבוצה הכלול במצגת זו, נמסר לציבור במסגרת דיווחי החברה. יחד עם זאת, עשויים להיכלל במצגת נתונים המוצגים באופן ו/או פילוח שונים מאלו שהוצגו בעבר בדיווחי החברה וכן הערכות כלליות של החברה.

יצוין כי שקפים 23 ו-28 (לקוחות) כוללים מידע חדש המפורסם לראשונה במצגת זו על ידי החברה.

מצגת זו, ובפרט הנתונים הנכללים בשקפים 11 ו-12, כוללים מידע צופה פני עתיד, כהגדרתו בחוק ניירות ערך. מידע זה אינו ודאי והוא מבוסס על אינפורמציה, תחזיות, אומדנים, ציפיות והערכות סובייקטיביות של הנהלת החברה, שנעשו על בסיס המידע והנתונים שהיו בידי הנהלת החברה במועד עריכת מצגת זו. מידע כאמור כולל, בין היתר, תחזיות, מטרות, הערכות ו/או אומדנים המתייחסים לאירועים ו/או לעניינים עתידיים, שהתממשותם אינה ודאית והמושפעים מגורמים שאינם בשליטת החברה לרבות השפעת גורמים חיצוניים והתפתחויות בסביבה הכללית אשר יש בהם להשפיע על פעילות החברה, כגון שינויי רגולציה, תנודתיות בשוק ההון, עיכובים סטטוטוריים וכן נסיבות ו/או אירועים נוספים שאינם ניתנים להערכה מראש. מידע זה אינו ניתן להערכה מדויקת מראש והתממשותו או אי התממשותו (כולו או חלקו) תושפע בין היתר, מגורמי סיכון המאפיינים את פעילות החברה, וכן מהתפתחויות בסביבה הכלכלית ובגורמים חיצוניים המשפיעים על פעילותה, אשר אינם ניתנים להערכה ואשר אינם מצויים בשליטת החברה. החברה, עובדיה, נושאי משרה בה ובעלי המניות בה לא ישאו באחריות לנזקים ו/או הפסדים העלולים להיגרם כתוצאה מהשימוש במידע המובא במצגת זו.

קבוצת IMCO תעשיות

הוקמה בשנת 1974 ומציעה מערכות ופתרונות מקיפים משלב התכנון ועד למסירת המוצר המוגמר לשוק הביטחוני והתעשייתי.

- אנו מספקים שירותי build-to-spec: אפיון, תכנון, פיתוח, עד לייצור סדרתי ותמיכה לאורך חיי המוצר/מערכת שתוכננו באופן ייחודי כדי לענות על הצרכים של לקוחותינו.
- build-to-print: בניית תיקי ייצור, NPI, רכש, ייצור ותחזוקה.

במשך
50
שנה

קבוצת IMCO ביססה את עצמה
כשותפה מובילה עבור אינטגרטורים
ביטחוניים מובילים ולחברות תעשייתיות.



שווקים ואסטרטגיה עסקית

עובדים
בכל העולם ~500

2 **חטיבות**
אזרחי - בטחוני

5 מפעלי ייצור
3 מדינות: ישראל, ארה"ב, הודו

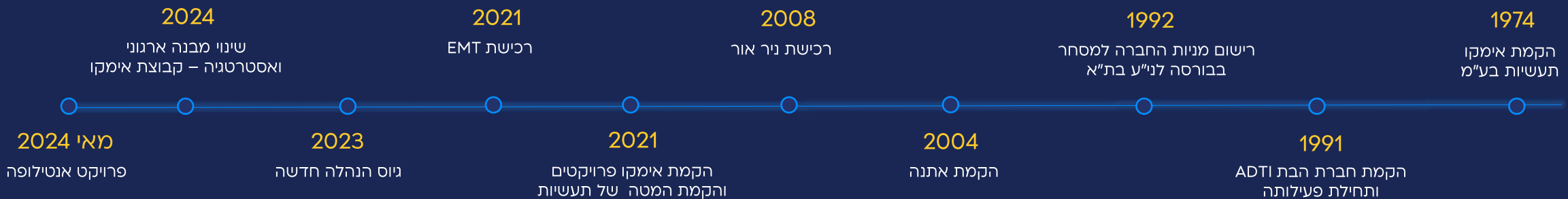

קבוצת IMCO תעשיות

הקבוצה תומכת בלקוחות גלובליים באמצעות שתי חטיבות עיקריות:

חטיבה אזרחית

הכוללת את EMT ו- ATENA

חטיבה ביטחונית

הכוללת את IMCO פרויקטים, ניר-ור ו- ADTI האמריקאית.

INDUSTRIAL
DIVISION



DEFENSE
DIVISION



ADTI

IMCO מחזיקה בבעלות מלאה בכל חברות הבנות

מבנה מטה אימקו



מנכ"ל קבוצת
IMCO
אריאל קנדל



ניהול מטה
מירב שמש

מטה חטיבות עסקיות



ראש חטיבה
ביטחונית
תמיר זיו



ראש חטיבה
אזרחית
אופיר קציר



סמנכ"ל שיווק
ופיתוח עסקי (CBO)
יואב בן שם



סמנכ"ל
כספים (CFO)
גיא נתן



סמנכ"ל יועץ
משפטי
רועי כהני



מנהלת מש"א
מורן רז

ניתוח מצב עד
תחילת שנת 2023
ומבט קדימה



מצב הקבוצה עד 2023

ניהול מבוזר של כל
חברת בת בנפרד

גדילה אורגנית לא באה
לידי ביטוי בשורת רווח

צמיחה שהתבססה
בעיקר על M&A

פעילויות מרכזיות ב- 2023 ואבני יסוד לתוכנית האסטרטגית

- הגדרת מבנה ארגוני חדש מבוססת על:
- סינרגיה בין כל גופי המכירות, הייצור, הרכש והתמיכה
 - הגדלת היעילות
 - אופטימיזציה לניצול משאבים כלל קבוצתיים
 - ניצול יתרון לגודל של הקבוצה
 - תמיכה בשיווק ופיתוח פתרונות מערכתיים

- הגדרת מדיניות תמחור ומכירות
- שיווק ופיתוח פתרונות מערכתיים (מבוססים מוצרים קיימים)

- הפסקת פעילות עסקית הפסדית

חזון הקבוצה



להיות שותף אסטרטגי מקצה לקצה עבור
פלטפורמות צבאיות מתקדמות
ופלטפורמות תעשייתיות אזרחיות מתקדמות.

קווים מנחים
לתוכנית
האסטרטגית



מבנה ארגוני



שיווק ומכירות מרכזי



תהליכים אחידים



מימוש הפוטנציאל
הגלום בגודל



יעילות תפעולית

פיתוח עסקי, שיווק ומכירות



הוספת יכולות ניהול והנדסת
מערכת לצד זכייה בחוזים
חדשים עבור פתרונות מלאים



בנייה של ארגון מוגדר
היטב לצרכי שיווק ומכירות



מיזוג הטכנולוגיות והיכולות
של הקבוצה לכדי פתרונות
מלאים

קווים מנחים לתוכנית העסקית האסטרטגית

שווקים / לקוחות

פתרונות

	לקוחות קיימים	פיתוח לקוחות קיימים	התפתחות לשווקים בינ"ל
Turnkey (Current solution)	לקוחות חטיבה ביטחונית	התרחבות לחטיבות נוספות ולקוחות חדשים	שוק ארה"ב כמנוע צמיחה: <ul style="list-style-type: none"> עבודה ישירה מול משלחת משהב"ט עבודה ישירה מול מערכת מכרזים ולקוחות מקומיים
פתרונות מערכתיים	פתרונות מערכתיים ללקוחות קיימים	פתרונות מערכתיים לחטיבות נוספות	שיווק ישיר לאינטגרטורים בשווקי חו"ל

INDUSTRIAL DIVISION



סרט החטיבה

DEFENSE DIVISION



סרט החטיבה

סקירה פיננסית

חטיבה אזרחית

חטיבה ביטחונית



לחץ כדי להגיע לתוכן הרצוי

חטיבה ביטחונית

AIR

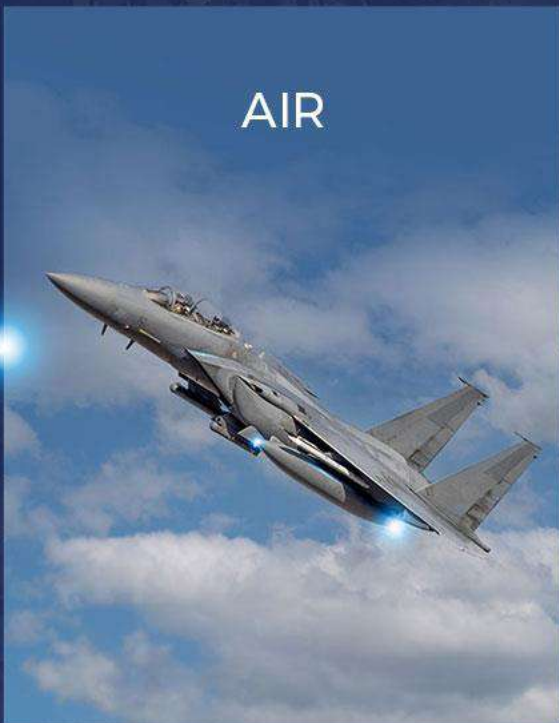

LAND

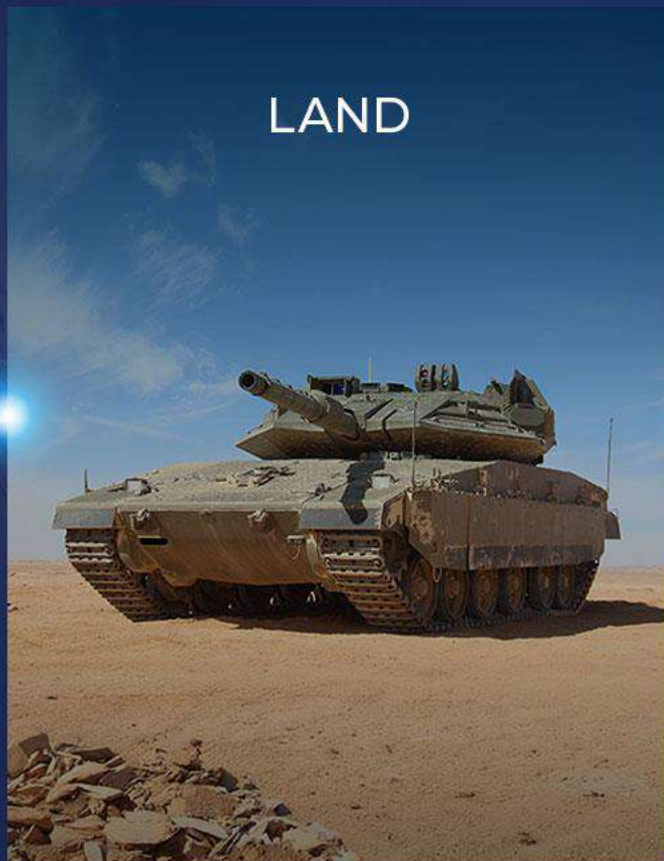

SEA

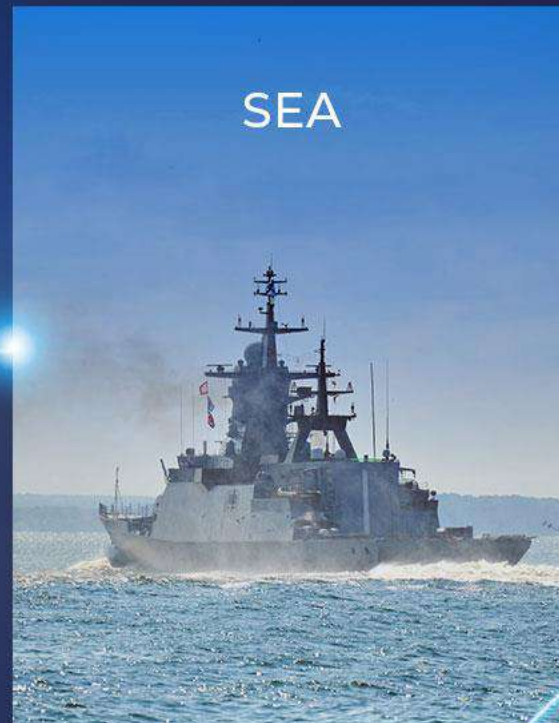

Protection
Systems



Remote Controlled Weapon
Systems (RCWS)



Platform
Monitoring Systems



Driver assistance

Situational
awareness systems



Battle
management
systems



Power
management systems



תתי מערכות ברק"מ



מערכת הגנה היקפית

Situational
awareness systems

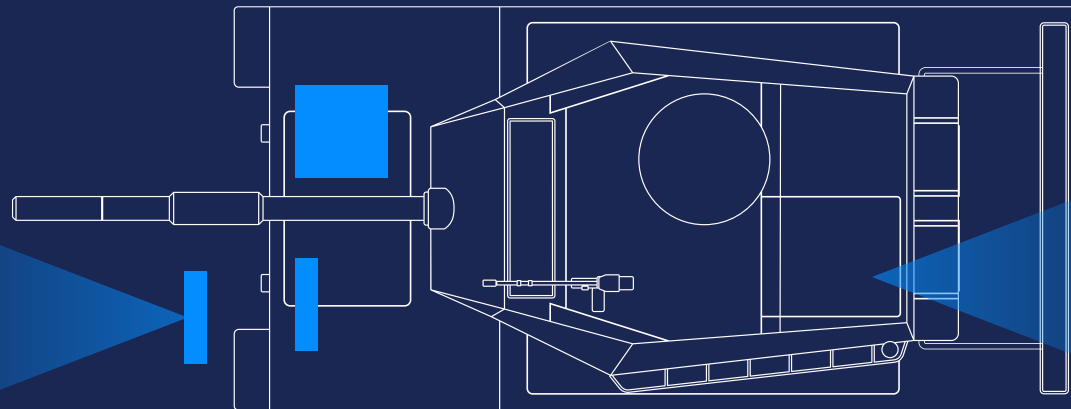

Video Matrix, Video
Computer & Recorder,
GPU based AI analytics



Day & night
sensors, Displays



360 Optical radar, Target
acquisition and
classification, guard option



Integration to all
vehicle systems, BMS,
Weapons & Driving



מערכת הגנה היקפית

Situational
awareness systems

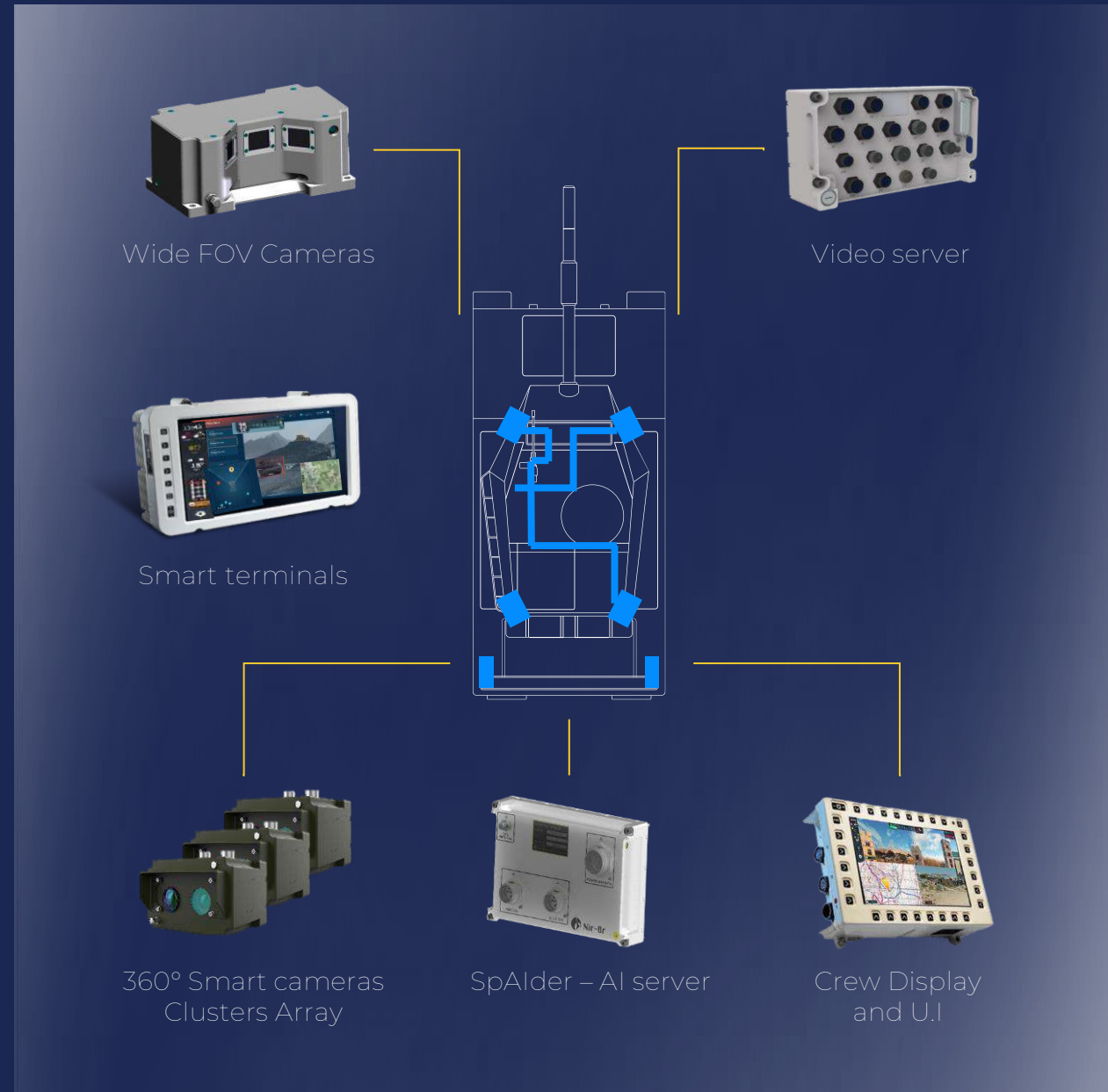

מערכת לכלי טיס

Avionic Solutions

Maintenance



Early Warning
System Displays



Glass Cockpit



Mission Computers
and Displays



Cables &
interconnection
producing



Mission
Computer





מערכת לכלי טיס

Glass Cockpit



Large Area
Displays

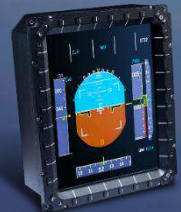

10.4"
Portrait



10.4"
Landscape

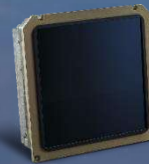

Legacy (CRT)
upgrade modules



1553
controllers



CDS

תכנון וייצור רתמות

IMCO expertise in providing reliable and robust wiring and interconnect solutions for military and defense systems for 50 years.

IMCO has In-house R&D, integrating , manufacturing and supplying interconnect systems with highly reliability & quality.



End-to-End Solution Partner



Design & Engineering

- New Product Introduction
- Customization
- Platform Survey
- Engineering support



Manufacturing

- Mechanical Assemblies
- Electronics
- Displays
- RFs PCBAs
- Cables & Harnessing
- Mil standards QA



Delivery & Assembly

- Testing & Qualifications
- On-site installations and Implementation support
- Direct Fulfillment & Logistics
- Lab services



Integrated Logistic Support (ILS)

- Training
- Life Cycle Maintenance & service

לקוחות חטיבה ביטחונית:



מבנה ארגוני חטיבה ביטחונית



חזרה

חטיבה אזרחית

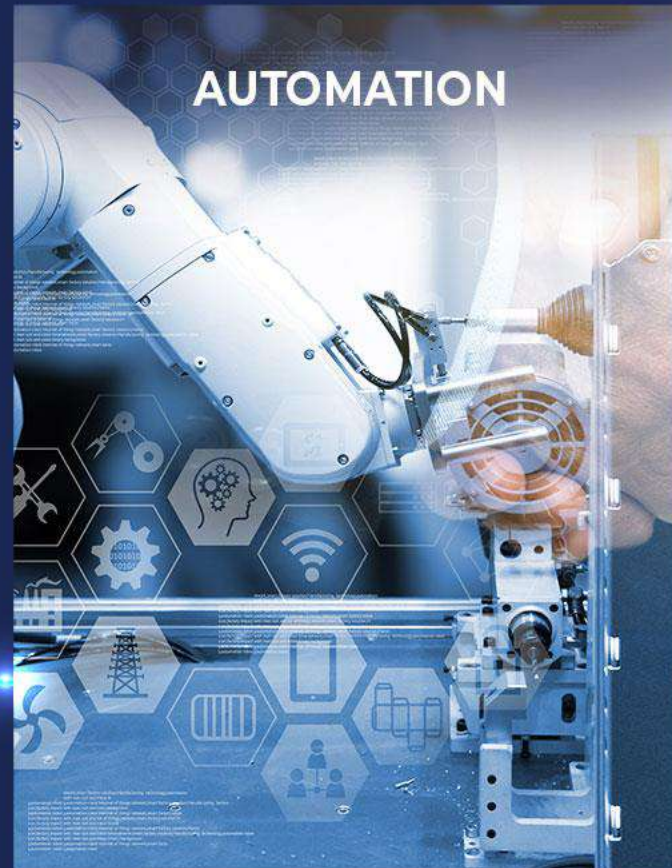
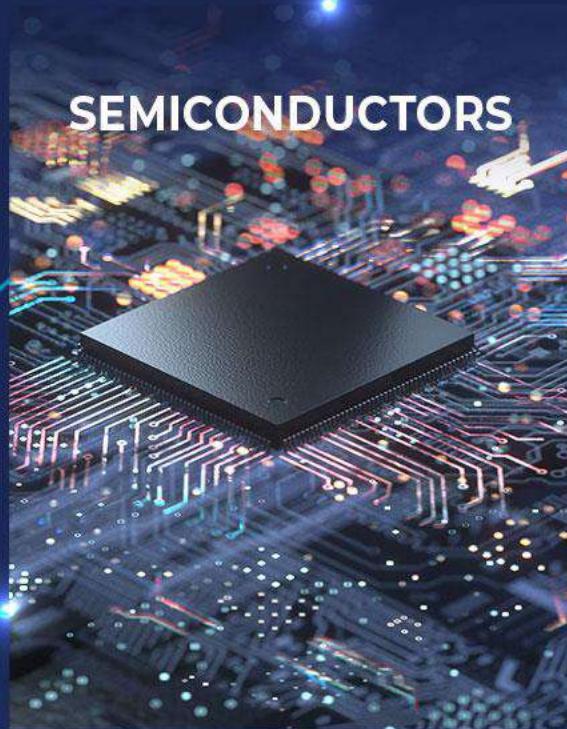

פתרונות מקצה לקצה



שירותי פיתוח והנדסה

בניית פרוטוטיפים ומוצרים
נמסרים (NPI) לצורך בדיקות ושדרוגים)

פיתוח תוכנה וחומרה למוצרים
טכנולוגיים מתקדמים

אפיון ותכנון מערכות ומוצרים
טכנולוגיים בהתאם לדרישות הלקוח



שירותי ייצור ותמיכה

תמיכה טכנית ושירות לאורך חיי המוצר
עבור לקוחות ומשתמשים

ניהול עם רכש רכיבים וחומרי
גלם עבור ייצור ותחזוקה

ייצור סדרתי של מוצרים ומערכות
בהתאם לתקן ולמפרטים הנדרשים

דוגמאות לייצור מערכות מוכללות

serenno
MEDICAL



INMODE



LIGHTFACTIVE



LUMENIS



לקוחות חטיבה אזרחית:



מבנה ארגוני חטיבה אזרחית



חזרה

סקירה פיננסית לקבוצה

(נתונים ליום 31.12.2023)

תמצית נתונים כספיים לשנת 2023

צבר במיליוני ש"ח

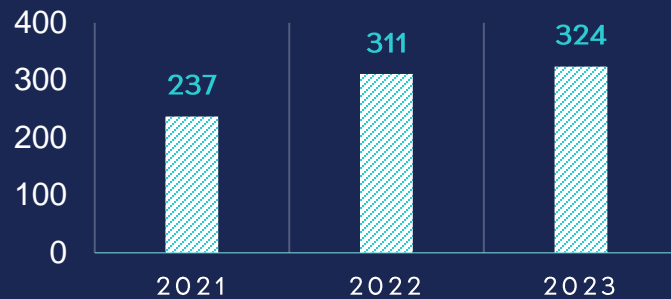

הכנסות במיליוני ש"ח

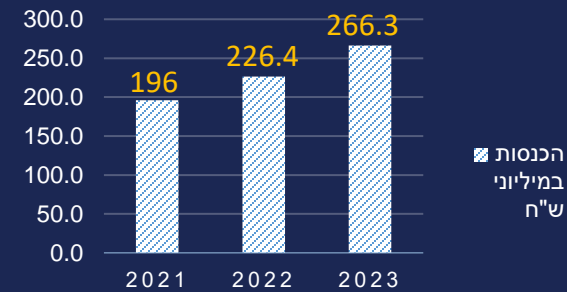

רווח גולמי

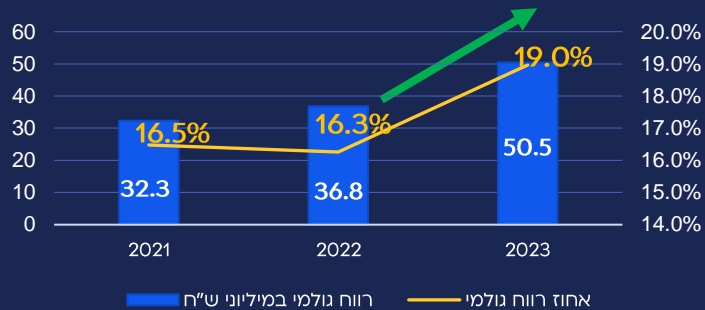

EBITDA

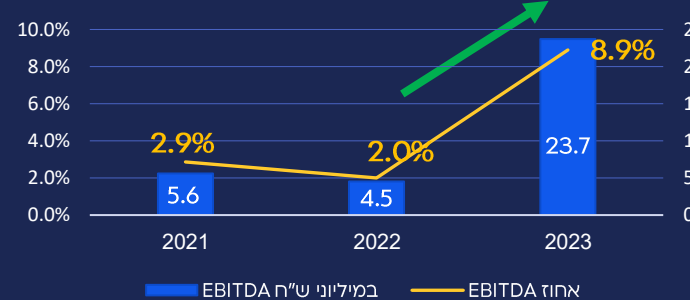

רווח תפעולי

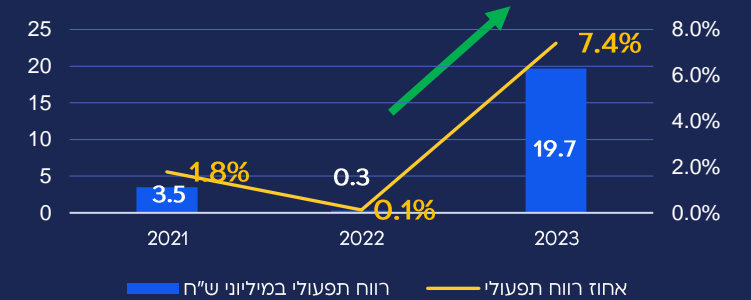

LET'S FLY
TOGETHER

סיכום



- גישה ניהולית חדשה – "אימקו כקבוצה"
- הגישה השיווקית לשוק כבר מניבה תוצאות, בא לידי ביטוי בגידול בצבר ארוך הטווח
- השינויים של מגנוני התפעול באים לביטוי ברווחיות הגולמית & EBITDA
- מגמת הגידול בשוק הבטחוני הבין לאומי

THANK
YOU

תודה

<https://imco-ind.com>